

Prises murales: pour installation saillie, encastrée et en goulotte



Couvercle neutre



Couvercle avec zone d'inscription (BS)



Couvercle avec zone d'inscription et verrouillage (AS)

Intensités:

16 A et 32 A

Couleurs:

Blanc perlé, RAL 1013

Blanc pur, RAL 9010

Gris clair, RAL 7035

Aluminium laqué

Prises murales à encastrer

La série Mondo se prête pour l'emploi dans des galeries marchandes, façades de grands magasins, laboratoires et cuisines industrielles - car elles sont élégantes et méplates.

Et comme elles sont résistantes aux coups de ballons elles sont également appropriées pour l'emploi dans les salles de sports.

Disponibles dans les couleurs suivantes:

blanc perle (PW) RAL 1013

blanc pur (RW) RAL 9010

gris clair (LG) RAL 7035

– pour s'adapter à votre installation

Contacts mâles et femelles nickelés



Prises murales Mondo verrouillables pour limiter l'accès non autorisé



Caractéristique du produit

Le couvercle aplati assure une hauteur de boîtier inférieure comparé à une prise CEE avec adaptateur.

Particulièrement peu profonde:

Comme socle de tableau encastrée ou pour installation sur goulotte.

A associer avec :

L'élégante fiche coudée.



Prise murale pour fixation apparente

Une alternative à la prise avec adaptateur



Installation sur goulottes



Mondo prises murales
16 et 32 A, IP 44

Installation apparente
- avec zone d'inscription
- avec zone d'inscription/
verrouillable

Pages 105, 109



Mondo prises murales
16 et 32 A, IP 44

Encastrée
- avec zone d'inscription
- avec zone d'inscription/
verrouillable

Page 107



Socle de tableau
pour goulottes
Tehalit en plastique
ou métal

Mondo
pour installation sur
goulotte TEHALIT en
métal ou plastique
16 A, IP 44

Page 111



Mondo prises murales
version compacte,
16 A, IP 44

installation apparente

Page 105



Mondo prises murales
version compacte,
16 A, IP 44

installation encastrée

Page 105



Mondo fiche coudée
16 et 32 A, IP 44

Prolongateur coudé
16 et 32 A, IP 44

Page 113



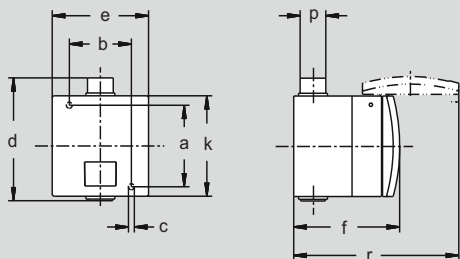

Amp.	16			32		
Pôles	3	4	5	3	4	5
a	73	73	73	73	73	73
b	58	58	58	58	58	58
c	5,5	5,5	5,5	5,5	5,5	5,5
d	114	114	114	114	114	114
e	90	90	90	90	90	90
f	92	92	92	98	98	98
k	90	90	90	90	90	90
n	1,5	1,5	1,5	1,5	1,5	1,5
p	8/20	8/20	8/20	8/20	8/20	8/20
r	150	150	150	160	160	160

mondo Prises murales,
pour fixation apparente
RAL 7035 gris clair,
IP 44 ▲

Disponible en trois couleurs:
1) RAL 1013 blanc perle
2) RAL 7035 gris clair (LG)
3) RAL 9010 blanc pur (RW)

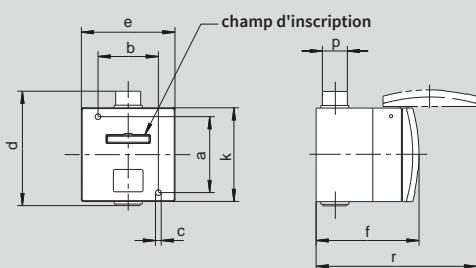

Amp.	16			32		
Pôles	3	4	5	3	4	5
a	73	73	73	73	73	73
b	58	58	58	58	58	58
c	5,5	5,5	5,5	5,5	5,5	5,5
d	114	114	114	114	114	114
e	90	90	90	90	90	90
f	92	92	92	98	98	98
k	90	90	90	90	90	90
n	1,5	1,5	1,5	1,5	1,5	1,5
p	8/20	8/20	8/20	8/20	8/20	8/20
r	150	150	150	160	160	160

mondo Prises murales,
pour fixation apparente
RAL 7035 gris clair,
avec étiquette
IP 44 ▲

Disponible en trois couleurs:
1) RAL 1013 blanc perle
2) RAL 7035 gris clair (LG)
3) RAL 9010 blanc pur (RW)

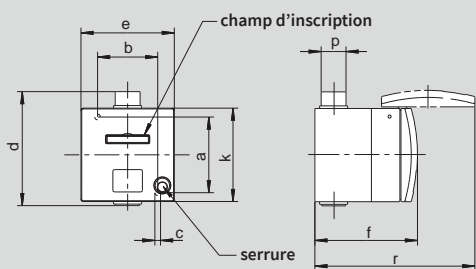

Amp.	16			32		
Pôles	3	4	5	3	4	5
a	73	73	73	73	73	73
b	58	58	58	58	58	58
c	5,5	5,5	5,5	5,5	5,5	5,5
d	114	114	114	114	114	114
e	90	90	90	90	90	90
f	92	92	92	98	98	98
k	90	90	90	90	90	90
n	1,5	1,5	1,5	1,5	1,5	1,5
p	8/20	8/20	8/20	8/20	8/20	8/20
r	150	150	150	160	160	160

mondo Prises murales,
pour fixation apparente
RAL 7035 gris clair,
avec étiquette et verrouillable
IP 44 ▲

Disponible en trois couleurs:
1) RAL 1013 blanc perle
2) RAL 7035 gris clair (LG)
3) RAL 9010 blanc pur (RW)

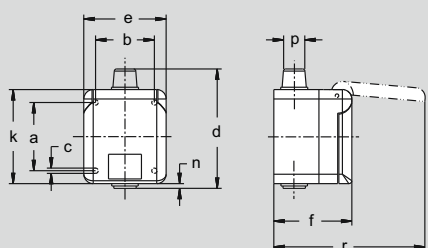

Amp.	16
Pôles	3
a	58
b	50
c	4,5
d	98
e	70
f	68
k	80
n	5
p	7/17,5
r	130

mondo Prises murales,
version compacte, fixation apparente,
RAL 7035 gris clair,
IP 44 ▲

Disponible en trois couleurs:
1) RAL 1013 blanc perle
2) RAL 7035 gris clair (LG)
3) RAL 9010 blanc pur (RW)

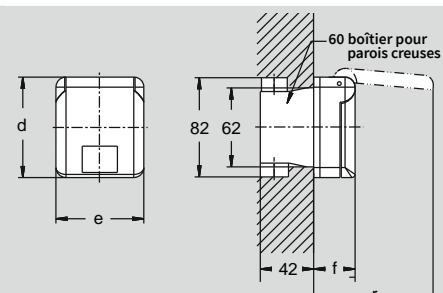

Amp.	16
Pôles	3
d	80
e	70
f	33
r	96

mondo Prises murales,
version compacte, à encastrer,
avec boîtier d'encastrement,
avec réglage de profondeur,
IP 44 ▲

Disponible en trois couleurs:
1) RAL 1013 blanc perle
2) RAL 7035 gris clair (LG)
3) RAL 9010 blanc pur (RW)

Ampères	Pôles	110 V 50 et 60 Hz			230 V 50 et 60 Hz			400 V 50 et 60 Hz			500 V 50 et 60 Hz			> 50 - 500 V 100 - 300 Hz			> 50 - 500 V plus de 300 - 500 Hz			
		3 pôles 4 h	4 pôles 4 h	5 pôles 4 h	3 pôles 6 h	4 pôles 9 h	5 pôles 9 h	3 pôles 9 h	4 pôles 6 h	5 pôles 6 h	3 pôles 7 h	4 pôles 7 h	5 pôles 7 h	3 pôles 10 h	4 pôles 10 h	5 pôles 10 h	3 pôles 2 h	4 pôles 2 h	5 pôles 2 h	



		Référence																	
16	3	116304	116306	116309														5	
16	4	116404	116409	116406	116407	116410	116402											5	
16	5	116504	116509	116														5	
32	3	136304	136306	136309														5	
32	4	136404	136409	136406	136407	136410	136402											5	
32	5	136504	136509	136														5	
16	3	116304BS	116306BS															5	
16	4	116404BS		116406BS	116407BS	116410BS	116402BS											5	
16	5	116504BS		116BS														5	
32	3	136304BS	136306BS															5	
32	4	136404BS		136406BS	136407BS	136410BS	136402BS											5	
32	5	136504BS		136BS														5	
16	3	116304AS	116306AS															5	
16	4	116404AS		116406AS	116407AS	116410AS	116402AS											5	
16	5	116504AS		116AS														5	
32	3	136304AS	136306AS															5	
32	4	136404AS		136406AS	136407AS	136410AS	136402AS											5	
32	5	136504AS		136AS														5	
16	3	117304	117306	117309														10	
16	3	418304	418306	418309														10	
16	3		418306LG															10	
16	3		418306RW															10	

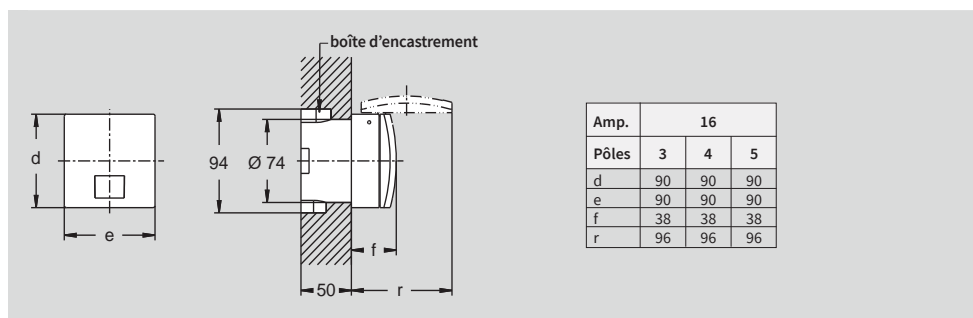

Amp.	16		
Pôles	3	4	5
d	90	90	90
e	90	90	90
f	38	38	38
r	96	96	96

mondo Prises murales,
à encastrer, avec boîtier d'encastrement
avec réglage de la profondeur, IP 44 ▲

Disponible en trois couleurs:

- 1) RAL 1013 blanc perle
- 2) RAL 7035 gris clair (LG)
- 3) RAL 9010 blanc pur (RW),

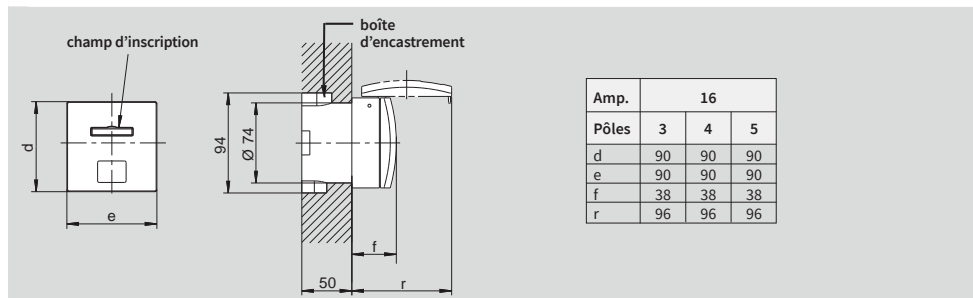

Amp.	16		
Pôles	3	4	5
d	90	90	90
e	90	90	90
f	38	38	38
r	96	96	96

mondo Prises murales,
à encastrer, avec boîtier d'encastrement
avec réglage de la profondeur,
avec étiquette, IP 44 ▲

Disponible en trois couleurs:

- 1) RAL 1013 blanc perle
- 2) RAL 7035 gris clair (LG)
- 3) RAL 9010 blanc pur (RW)

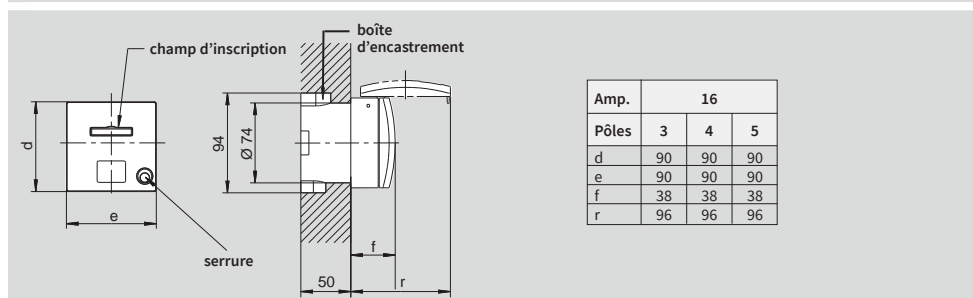

Amp.	16		
Pôles	3	4	5
d	90	90	90
e	90	90	90
f	38	38	38
r	96	96	96

mondo Prises murales,
à encastrer, avec boîtier d'encastrement
avec réglage de la profondeur,
verrouillable, avec étiquette, IP 44 ▲

Disponible en trois couleurs:

- 1) RAL 1013 blanc perle
- 2) RAL 7035 gris clair (LG)
- 3) RAL 9010 blanc pur (RW)

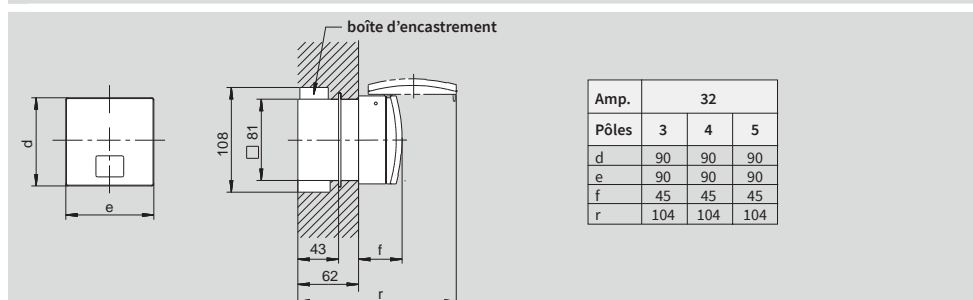

Amp.	32		
Pôles	3	4	5
d	90	90	90
e	90	90	90
f	45	45	45
r	104	104	104

mondo Prises murales,
à encastrer,
RAL 1013 blanc perle,
avec boîtier d'encastrement,
avec réglage de profondeur,
IP 44 ▲

Disponible en trois couleurs:

- 1) RAL 1013 blanc perle
- 2) RAL 7035 gris clair (LG)
- 3) RAL 9010 blanc pur (RW)

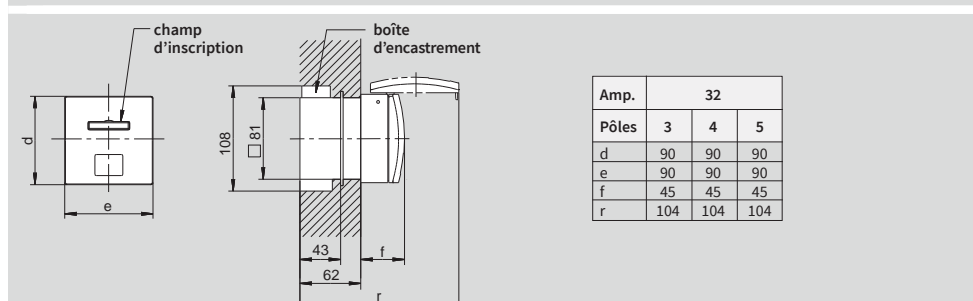

Amp.	32		
Pôles	3	4	5
d	90	90	90
e	90	90	90
f	45	45	45
r	104	104	104

mondo Prises murales,
à encastrer, RAL 1013 blanc perle,
avec étiquette,
avec boîtier d'encastrement,
avec réglage de profondeur,
IP 44 ▲

Disponible en trois couleurs:

- 1) RAL 1013 blanc perle
- 2) RAL 7035 gris clair (LG)
- 3) RAL 9010 blanc pur (RW)

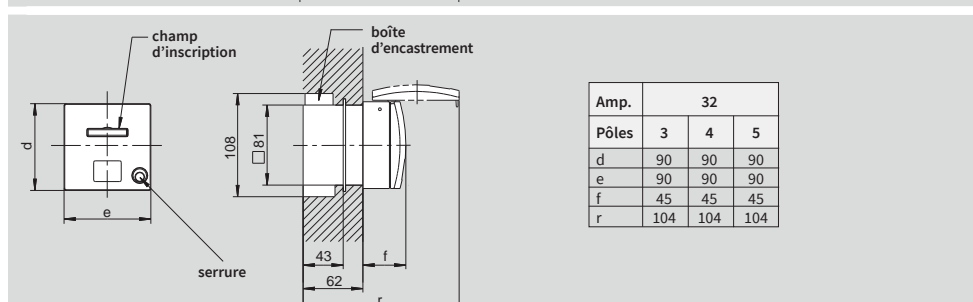

Amp.	32		
Pôles	3	4	5
d	90	90	90
e	90	90	90
f	45	45	45
r	104	104	104







mondo Prises murales,
à encastrer, RAL 1013 blanc perle,
avec étiquette et verrouillable,
avec boîtier d'encastrement,
avec réglage de profondeur,
IP 44 ▲

Disponible en trois couleurs:

- 1) RAL 1013 blanc perle
- 2) RAL 7035 gris clair (LG)
- 3) RAL 9010 blanc pur (RW)

Ampères	Pôles	110 V 50 et 60 Hz			230 V 50 et 60 Hz			400 V 50 et 60 Hz			500 V 50 et 60 Hz			> 50 - 500 V 100 - 300 Hz			> 50 - 500 V plus de 300 - 500 Hz			
		3 pôles 4 h	4 pôles 4 h	5 pôles 4 h	3 pôles 6 h	4 pôles 9 h	5 pôles 9 h	3 pôles 9 h	4 pôles 6 h	5 pôles 6 h	3 pôles 7 h	4 pôles 7 h	5 pôles 7 h	3 pôles 10 h	4 pôles 10 h	5 pôles 10 h	3 pôles 2 h	4 pôles 2 h	5 pôles 2 h	



		Référence																	
16	3	416304 ¹	416306¹	416309 ¹														10	
16	4	416404 ¹	416409 ¹	416406¹	416407 ¹	416410 ¹	416402 ¹											10	
16	5	416504 ¹	416509 ¹	416¹														10	
16	3	416304LG ²	416306LG²	416309LG ²														10	
16	4	416404LG ²	416409LG ²	416406LG²	416407LG ²	416410LG ²	416402LG ²											10	
16	5	416504LG ²	416509LG ²	416LG²														10	
16	3	416304RW ³	416306RW³	416309RW ³														10	
16	4	416404RW ³	416409RW ³	416406RW³	416407RW ³	416410RW ³	416402RW ³											10	
16	5	416504RW ³	416509RW ³	416RW³														10	
16	3	416304BS ¹	416306BS¹															10	
16	4	416404BS ¹		416406BS¹	416407BS ¹	416410BS ¹	416402BS ¹											10	
16	5	416504BS ¹		416BS¹														10	
16	3	416304BSLG ²	416306BSLG²															10	
16	4	416404BSLG ²		416406BSLG²	416407BSLG ²	416410BSLG ²	416402BSLG ²											10	
16	5	416504BSLG ²		416BSLG²														10	
16	3	416304BSRW ³	416306BSRW³															10	
16	4	416404BSRW ³		416406BSRW³	416407BSRW ³	416410BSRW ³	416402BSRW ³											10	
16	5	416504BSRW ³		416BSRW³														10	
16	3	416304AS ¹	416306AS¹															10	
16	4	416404AS ¹		416406AS¹	416407AS ¹	416410AS ¹	416402AS ¹											10	
16	5	416504AS ¹		416AS¹														10	
16	3	416304ASLG ²	416306ASLG²															10	
16	4	416404ASLG ²		416406ASLG²	416407ASLG ²	416410ASLG ²	416402ASLG ²											10	
16	5	416504ASLG ²		416ASLG²														10	
16	3	416304ASRW ³	416306ASRW³															10	
16	4	416404ASRW ³		416406ASRW³	416407ASRW ³	416410ASRW ³	416402ASRW ³											10	
16	5	416504ASRW ³		416ASRW³														10	
32	3	436304 ¹	436306¹	436309 ¹														5	
32	4	436404 ¹	436409 ¹	436406¹	436407 ¹	436410 ¹	436402 ¹											5	
32	5	436504 ¹	436509 ¹	436¹														5	
32	3	436304LG ²	436306LG²	436309LG ²														5	
32	4	436404LG ²	436409LG ²	436406LG²	436407LG ²	436410LG ²	436402LG ²											5	
32	5	436504LG ²	436509LG ²	436LG²														5	
32	3	436304RW ³	436306RW³	436309RW ³														5	
32	4	436404RW ³	436409RW ³	436406RW³	436407RW ³	436410RW ³	436402RW ³											5	
32	5	436504RW ³	436509RW ³	436RW³														5	
32	3	436304BS ¹	436306BS¹	436309BS ¹														5	
32	4	436404BS ¹	436409BS ¹	436406BS¹	436407BS ¹	436410BS ¹	436402BS ¹											5	
32	5	436504BS ¹	436509BS ¹	436BS¹														5	
32	3	436304BSLG ²	436306BSLG²	436309BSLG ²														5	
32	4	436404BSLG ²	436409BSLG ²	436406BSLG²	436407BSLG ²	436410BSLG ²	436402BSLG ²											5	
32	5	436504BSLG ²	436509BSLG ²	436BSLG²														5	
32	3	436304BSRW ³	436306BSRW³	436309BSRW ³														5	
32	4	436404BSRW ³	436409BSRW ³	436406BSRW³	436407BSRW ³	436410BSRW ³	436402BSRW ³											5	
32	5	436504BSRW ³	436509BSRW ³	436BSRW³														5	
32	3	436304AS ¹	436306AS¹	436309AS ¹														5	
32	4	436404AS ¹	436409AS ¹	436406AS¹	436407AS ¹	436410AS ¹	436402AS ¹											5	
32	5	436504AS ¹	436509AS ¹	436AS¹														5	
32	3	436304ASLG ²	436306ASLG²	436309ASLG ²														5	
32	4	436404ASLG ²	436409ASLG ²	436406ASLG²	436407ASLG ²	436410ASLG ²	436402ASLG ²											5	
32	5	436504ASLG ²	436509ASLG ²	436ASLG²														5	
32	3	436304ASRW ³	436306ASRW³	436309ASRW ³														5	
32	4	436404ASRW ³	436409ASRW ³	436406ASRW³	436407ASRW ³	436410ASRW ³	436402ASRW ³											5	
32	5	436504ASRW ³	436509ASRW ³	436ASRW³														5	

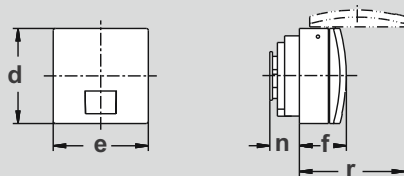

415

Amp.	16			32		
Pôles	3	4	5	3	4	5
a	30,4	30,4	30,4	60	60	60
b	65,2	65,2	65,2	60	60	60
c	4,1	4,1	4,1	4,1	4,1	4,1
d	90	90	90	90	90	90
e	90	90	90	90	90	90
f	38	38	38	45	45	45
h	65	65	65	75	75	75
n	36	36	36	31	31	31
r	96	96	96	104	104	104
z	-/-	-/-	-/-	80	80	80

mondo Socles de tableau, droits,
IP 44 ▲

Disponible en trois couleurs:

- 1) RAL 7035 gris clair
- 2) RAL 9010 blanc pur (RW)
- 3) RAL 1013 blanc perle (PW)

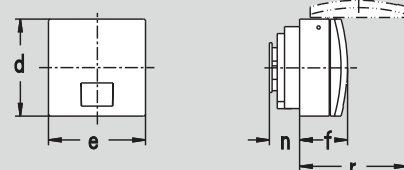

435

ouverture d'encastrement

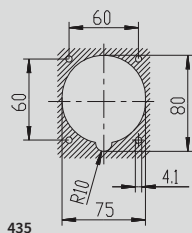

435

ouverture d'encastrement

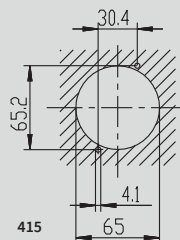

415

mondo Socles de tableau, droits,
IP 44 ▲

Disponible en trois couleurs:

- 1) RAL 7035 gris clair
- 2) RAL 9010 blanc pur (RW)
- 3) RAL 1013 blanc perle (PW)

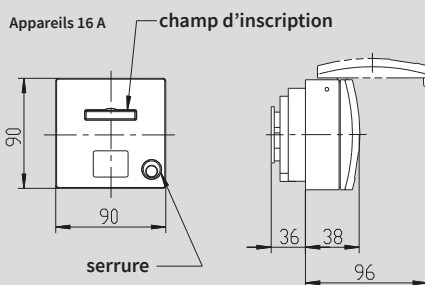

ouverture d'encastrement

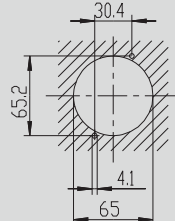

mondo Socles de tableau, droits,
avec étiquette,
IP 44 ▲

Disponible en trois couleurs:

- 1) RAL 7035 gris clair
- 2) RAL 9010 blanc pur (RW)
- 3) RAL 1013 blanc perle (PW)

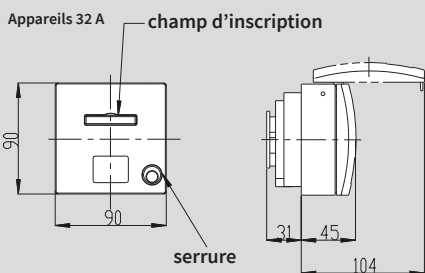

ouverture d'encastrement

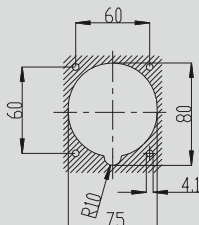

mondo Socles de tableau, droits,
avec étiquette et verrouillable,
IP 44 ▲

Disponible en trois couleurs:

- 1) RAL 7035 gris clair
- 2) RAL 9010 blanc pur (RW)
- 3) RAL 1013 blanc perle (PW)

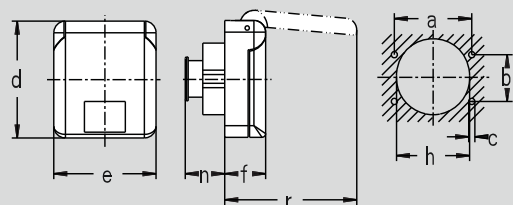

Amp.	16
Pôles	3
a	53
b	32
c	4,2
d	80
e	70
f	28
h	50
n	29
r	91

Dimensions de fixation = a + b,
Dimensions du plastron = d + e

mondo Socles de tableau, aussi
pour installation sur goutlotte, IP 44 ▲

Disponible en trois couleurs:

- 1) RAL 7035 gris clair
- 2) RAL 1013 blanc perle (PW)
- 3) RAL 9010 blanc pur (RW)

Seulement possible avec plaque de
recouvrement 10028

Ampères	Pôles	110 V 50 et 60 Hz			230 V 50 et 60 Hz			400 V 50 et 60 Hz			500 V 50 et 60 Hz			> 50 - 500 V 100 - 300 Hz			> 50 - 500 V plus de 300 - 500 Hz			
		3 pôles 4 h	4 pôles 4 h	5 pôles 4 h	3 pôles 6 h	4 pôles 9 h	5 pôles 9 h	3 pôles 9 h	4 pôles 6 h	5 pôles 6 h	3 pôles 7 h	4 pôles 7 h	5 pôles 7 h	3 pôles 10 h	4 pôles 10 h	5 pôles 10 h	3 pôles 2 h	4 pôles 2 h	5 pôles 2 h	



Référence									
16	3	415304 ¹⁾	415306¹⁾	415309 ¹⁾					10
16	4	415404 ¹⁾	415409 ¹⁾	415406¹⁾	415407 ¹⁾	415410 ¹⁾	415402 ¹⁾		10
16	5	415504 ¹⁾	415509 ¹⁾	415¹⁾					10
16	3	415304RW ²⁾	415306RW²⁾	415309RW ²⁾					10
16	4	415404RW ²⁾	415409RW ²⁾	415406RW²⁾	415407RW ²⁾	415410RW ²⁾	415402RW ²⁾		10
16	5	415504RW ²⁾	415509RW ²⁾	415RW²⁾					10
16	3	415304PW ³⁾	415306PW³⁾	415309PW ³⁾					10
16	4	415404PW ³⁾	415409PW ³⁾	415406PW³⁾	415407PW ³⁾	415410PW ³⁾	415402PW ³⁾		10
16	5	415504PW ³⁾	415509PW ³⁾	415PW³⁾					10
32	3	435304 ¹⁾	435306¹⁾	435309 ¹⁾					10
32	4	435404 ¹⁾	435409 ¹⁾	435406¹⁾	435407 ¹⁾	435410 ¹⁾	435402 ¹⁾		10
32	5	435504 ¹⁾	435509 ¹⁾	435¹⁾					10
32	3	435304RW ²⁾	435306RW²⁾	435309RW ²⁾					10
32	4	435404RW ²⁾	435409RW ²⁾	435406RW²⁾	435407RW ²⁾	435410RW ²⁾	435402RW ²⁾		10
32	5	435504RW ²⁾	435509RW ²⁾	435RW²⁾					10
32	3	435304PW ³⁾	435306PW³⁾	435309PW ³⁾					10
32	4	435404PW ³⁾	435409PW ³⁾	435406PW³⁾	435407PW ³⁾	435410PW ³⁾	435402PW ³⁾		10
32	5	435504PW ³⁾	435509PW ³⁾	435PW³⁾					10
16	3	415304BS ¹⁾	415306BS¹⁾	415309BS ¹⁾					10
16	4	415404BS ¹⁾	415409BS ¹⁾	415406BS¹⁾	415407BS ¹⁾	415410BS ¹⁾	415402BS ¹⁾		10
16	5	415504BS ¹⁾	415509BS ¹⁾	415BS¹⁾					10
32	3	435304BS ¹⁾	435306BS¹⁾	435309BS ¹⁾					10
32	4	435404BS ¹⁾	435409BS ¹⁾	435406BS¹⁾	435407BS ¹⁾	435410BS ¹⁾	435402BS ¹⁾		10
32	5	435504BS ¹⁾	435509BS ¹⁾	435BS¹⁾					10
16	3	415304AS ¹⁾	415306AS¹⁾	415309AS ¹⁾					10
16	4	415404AS ¹⁾	415409AS ¹⁾	415406AS¹⁾	415407AS ¹⁾	415410AS ¹⁾	415402AS ¹⁾		10
16	5	415504AS ¹⁾	415509AS ¹⁾	415AS¹⁾					10
32	3	435304AS ¹⁾	435306AS¹⁾	435309AS ¹⁾					10
32	4	435404AS ¹⁾	435409AS ¹⁾	435406AS¹⁾	435407AS ¹⁾	435410AS ¹⁾	435402AS ¹⁾		10
32	5	435504AS ¹⁾	435509AS ¹⁾	435AS¹⁾					10
16	3	417304 ¹⁾	417306¹⁾	417309 ¹⁾					10
16	3		417306PW ²⁾						10
16	3		417306RW ³⁾						10



Mondo socles de tableau pour goulottes Tehalit

<p>Technical drawing of a non-locking steel panel socket. The front view shows a rectangular panel with a height of 80.5 mm and a width of 90 mm. A horizontal slot for the label is labeled 'champ d'inscription'. The side view shows a depth of 145 mm and a mounting hole offset of 55.7 mm from the bottom edge. A locking mechanism is indicated by 'serrure'.</p>	<p>mondo socles de tableau, IP 44 ▲ pour goulotte TEHALIT en tôle d'acier, avec étiquette</p> <p><u>Disponible en quatre couleurs:</u> 1) RAL 7035 gris clair, 2) RAL 9010 blanc pur (RW), 4) RAL 9001 blanc crème (CW) 5) aluminium laqué (LA)</p>
<p>Technical drawing of a locking steel panel socket. The front view shows a rectangular panel with a height of 80.5 mm and a width of 90 mm. A horizontal slot for the label is labeled 'champ d'inscription'. A locking hole is labeled 'serrure'. The side view shows a depth of 145 mm and a mounting hole offset of 55.7 mm from the bottom edge.</p>	<p>mondo socles de tableau, IP 44 ▲ pour goulotte TEHALIT en tôle d'acier, avec étiquette, verrouillable</p> <p><u>Disponible en quatre couleurs:</u> 1) RAL 7035 gris clair, 2) RAL 9010 blanc pur (RW), 4) RAL 9001 blanc crème (CW) 5) aluminium laqué (LA)</p>
<p>Technical drawing of a non-locking plastic panel socket. The front view shows a rectangular panel with a height of 80.5 mm and a width of 90 mm. A horizontal slot for the label is labeled 'champ d'inscription'. The side view shows a depth of 145 mm and a mounting hole offset of 55.7 mm from the bottom edge.</p>	<p>mondo socles de tableau, IP 44 ▲ pour goulottes TEHALIT en plastique, avec étiquette</p> <p><u>Disponible en quatre couleurs:</u> 1) RAL 7035 gris clair, 2) RAL 9010 blanc pur (RW), 4) RAL 9001 blanc crème (CW) 5) aluminium laqué (LA)</p>
<p>Technical drawing of a locking plastic panel socket. The front view shows a rectangular panel with a height of 80.5 mm and a width of 90 mm. A horizontal slot for the label is labeled 'champ d'inscription'. A locking hole is labeled 'serrure'. The side view shows a depth of 145 mm and a mounting hole offset of 55.7 mm from the bottom edge.</p>	<p>mondo socles de tableau, IP 44 ▲ pour goulotte TEHALIT en plastique, avec étiquette, verrouillage</p> <p><u>Disponible en quatre couleurs:</u> 1) RAL 7035 gris clair, 2) RAL 9010 blanc pur (RW), 4) RAL 9001 blanc crème (CW) 5) aluminium laqué (LA)</p>

Ampères	Pôles	110 V 50 et 60 Hz			230 V 50 et 60 Hz			400 V 50 et 60 Hz			500 V 50 et 60 Hz			> 50 - 500 V 100 - 300 Hz			> 50 - 500 V plus de 300 - 500 Hz			
		3 pôles 4 h	4 pôles 4 h	5 pôles 4 h	3 pôles 6 h	4 pôles 9 h	5 pôles 9 h	3 pôles 9 h	4 pôles 6 h	5 pôles 6 h	3 pôles 7 h	4 pôles 7 h	5 pôles 7 h	3 pôles 10 h	4 pôles 10 h	5 pôles 10 h	3 pôles 2 h	4 pôles 2 h	5 pôles 2 h	



		Référence											
16	3		400306 ¹⁾									10	
16	4			400406 ¹⁾								10	
16	5			400 ¹⁾								10	
16	3		400306RW ²⁾									10	
16	4			400406RW ²⁾								10	
16	5			400RW ²⁾								10	
16	3		400306CW ⁴⁾									10	
16	4			400406CW ⁴⁾								10	
16	5			400CW ⁴⁾								10	
16	3		400306LA ⁵⁾									10	
16	4			400406LA ⁵⁾								10	
16	5			400LA ⁵⁾								10	
16	3		402306 ¹⁾									10	
16	4			402406 ¹⁾								10	
16	5			402 ¹⁾								10	
16	3		402306RW ²⁾									10	
16	4			402406RW ²⁾								10	
16	5			402RW ²⁾								10	
16	3		402306CW ⁴⁾									10	
16	4			402406CW ⁴⁾								10	
16	5			402CW ⁴⁾								10	
16	3		402306LA ⁵⁾									10	
16	4			402406LA ⁵⁾								10	
16	5			402LA ⁵⁾								10	
16	3		401306 ¹⁾									10	
16	4			401406 ¹⁾								10	
16	5			401 ¹⁾								10	
16	3		401306RW ²⁾									10	
16	4			401406RW ²⁾								10	
16	5			401RW ²⁾								10	
16	3		401306CW ⁴⁾									10	
16	4			401406CW ⁴⁾								10	
16	5			401CW ⁴⁾								10	
16	3		401306LA ⁵⁾									10	
16	4			401406LA ⁵⁾								10	
16	5			401LA ⁵⁾								10	
16	3		403306 ¹⁾									10	
16	4			403406 ¹⁾								10	
16	5			403 ¹⁾								10	
16	3		403306RW ²⁾									10	
16	4			403406RW ²⁾								10	
16	5			403RW ²⁾								10	
16	3		403306CW ⁴⁾									10	
16	4			403406CW ⁴⁾								10	
16	5			403CW								10	
16	3		403306LA ⁵⁾									10	
16	4			403406LA ⁵⁾								10	
16	5			403LA ⁵⁾								10	

8



Type 400LA installé dans goulotte métallique

Goulottes TEHALIT
séries BR, BRN et BRA

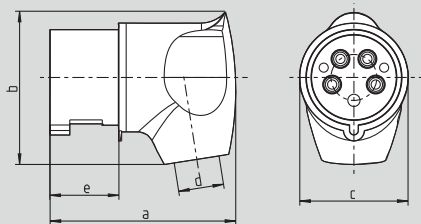

Amp.	16			32		
Pôles	3	4	5	3	4	5
a	85	98	98	115	115	115
b	70	86	86	96	96	100
c	50,3	64,3	64,3	72	72	72
d	8/15	10/16,5	10/16,5	11/22	11/22	11/22
e	37	37	37	45,8	45,8	45,8

mondo Fiche coudée,
connexion à vis,
partie arrière RAL 7035 gris clair,
IP 44 ▲

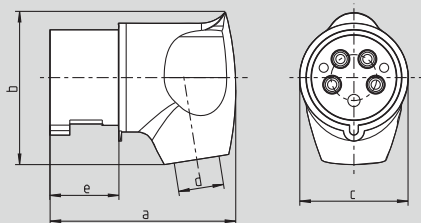

Amp.	16			32		
Pôles	3	4	5	3	4	5
a	85	98	98	115	115	115
b	70	86	86	96	96	100
c	50,3	64,3	64,3	72	72	72
d	8/15	10/16,5	10/16,5	11/22	11/22	11/22
e	37	37	37	45,8	45,8	45,8

mondo Fiche coudée,
connexion à vis,
partie arrière RAL 1013 blanc perle,
IP 44 ▲

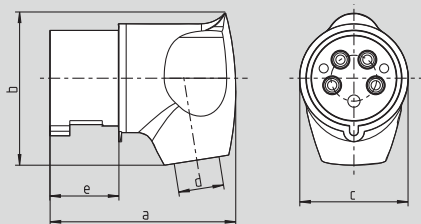

Amp.	16			32		
Pôles	3	4	5	3	4	5
a	85	98	98	115	115	115
b	70	86	86	96	96	100
c	50,3	64,3	64,3	72	72	72
d	8/15	10/16,5	10/16,5	11/22	11/22	11/22
e	37	37	37	45,8	45,8	45,8

mondo Fiche coudée,
connexion à vis,
partie arrière RAL 9010 blanc pur,
IP 44 ▲

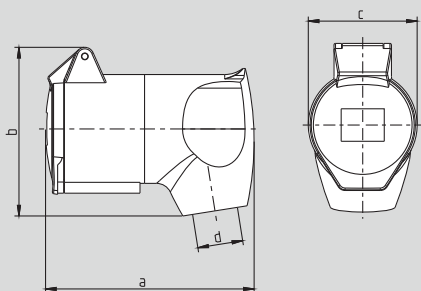

Amp.	16			32		
Pôles	3	4	5	3	4	5
a	95	110	110	130	115	115
b	80	95	95	106	106	106
c	50,3	64,5	64,5	72	72	72
d	8/13	10/16,5	10/16,5	11/22	11/22	11/22

mondo prolongateur coudé,
connexion à vis,
partie arrière RAL 7035 gris clair,
IP 44 ▲

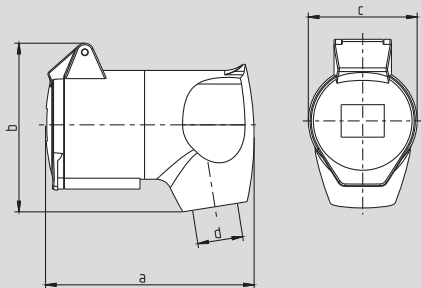

Amp.	16			32		
Pôles	3	4	5	3	4	5
a	95	110	110	130	115	115
b	80	95	95	106	106	106
c	50,3	64,5	64,5	72	72	72
d	8/13	10/16,5	10/16,5	11/22	11/22	11/22

mondo prolongateur coudé,
connexion à vis,
partie arrière RAL 1013 blanc perle,
IP 44 ▲

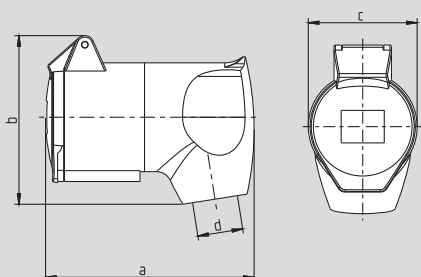

Amp.	16			32		
Pôles	3	4	5	3	4	5
a	95	110	110	130	115	115
b	80	95	95	106	106	106
c	50,3	64,5	64,5	72	72	72
d	8/13	10/16,5	10/16,5	11/22	11/22	11/22

mondo prolongateur coudé,
connexion à vis,
partie arrière RAL 9010 blanc pur,
IP 44 ▲

Ampères	Pôles	110 V 50 et 60 Hz			230 V 50 et 60 Hz			400 V 50 et 60 Hz			500 V 50 et 60 Hz			> 50 - 500 V 100 - 300 Hz			> 50 - 500 V plus de 300 - 500 Hz			
		3 pôles 4 h	4 pôles 4 h	5 pôles 4 h	3 pôles 6 h	4 pôles 9 h	5 pôles 9 h	3 pôles 9 h	4 pôles 6 h	5 pôles 6 h	3 pôles 7 h	4 pôles 7 h	5 pôles 7 h	3 pôles 10 h	4 pôles 10 h	5 pôles 10 h	3 pôles 2 h	4 pôles 2 h	5 pôles 2 h	



Référence									
16	3	216304	216306	216309					10
16	4	216404	216409	216406	216407	216410	216402		10
16	5	216504	216509	216					10/60
32	3	236304	236306	236309					10
32	4	236404	236409	236406	236407	236410	236402		10
32	5	236504	236509	236					10
16	3		216306PW						10
16	4			216406PW					10
16	5			216PW					10
32	3		236306PW						10
32	4			236406PW					10
32	5			236PW					10
16	3		216306RW						10
16	4			216406RW					10
16	5			216RW					10
32	3		236306RW						10
32	4			236406RW					10
32	5			236RW					10
16	3	316304	316306	316309					10
16	4	316404	316409	316406	316407	316410	316402		10
16	5	316504	316509	316					10/60
32	3	336304	336306	336309					10
32	4	336404	336409	336406	336407	336410	336402		10
32	5	336504	336509	336					10
16	3		316306PW						10
16	4			316406PW					10
16	5			316PW					10
32	3		336306PW						10
32	4			336406PW					10
32	5			336PW					10
16	3		316306RW						10
16	4			316406RW					10
16	5			316RW					10
32	3		336306RW						10
32	4			336406RW					10
32	5			336RW					10

